

## Panel sterowania 1418-2-1517-3 – OT 2 PS-3

Do pieców:

1712-...- 04 – SKSM D

1714-...- 04 – SKSO SOFTHOT D



Producent: Saunatec Ltd, Hanko

Importer: Novitek, Bydgoszcz

1. Termostat
2. Timer
3. Przełącznik trybu A-B
4. Przestrzeń podłączeniowa
5. Włącznik lampy

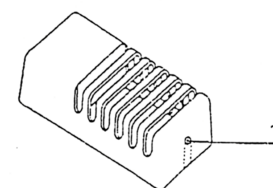
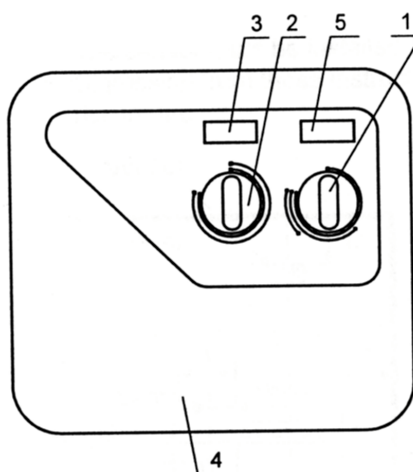

Czujnik OLET

1. Przycisk zwalniający bezpiecznik

### MONTOWANIE JEDNOSTKI KONTROLNEJ

Jednostkę kontrolną montuje się na ścianie suchego pomieszczenia, poza sauną. Czujnik termiczny termostatu montuje się na ścianie w saunie według instrukcji montażu pieca. Nie zastosowanie się do zaleceń stwarza ryzyko pożaru.

Przed jednostką kontrolną powinien pozostać dostęp o szerokości min. 80 cm.

### PODŁĄCZENIE DO SIECI

Prace instalacyjne powinny być powierzone elektrykowi z uprawnieniami i wykonane zgodnie z obowiązującymi w Polsce przepisami. Schematy instalacji znajdują się w obudowie jednostki kontrolnej, a także w niniejszej instrukcji.

### REGULOWANIE TEMPERATURY

Termostat (2) należy ustawić na pożądaną temperaturę, a następnie włączyć piec obracając pokrętko włącznika zegarowego (1) do odpowiedniej pozycji (patrz: "Włącznik zegarowy"). Lampka kontrolna (3) zapala się w momencie włączenia nagrzewania pieca. Po kąpieli należy wyłączyć piec obracając pokrętko do pozycji "0". Lampka kontrolna powinna się wtedy wyłączyć. Jeśli zapomnisz o wyłączeniu pieca, wyłączy się on automatycznie po 4-ch godzinach nagrzewania. Termostat może na stałe pozostać ustawiony na wybraną temperaturę.

### OGRANICZENIE TEMPERATURY

Jeśli z jakichś przyczyn (np. awaria termostatu) sauna nagrzej się do niebezpiecznej temperatury, czujnik czyli bezpiecznik termiczny automatycznie wyłączy zasilanie pieca. Gdy temperatura spadnie do normalnej można czujnik skasować (przywrócić do poprzedniej pozycji lub wymienić bezpiecznik cieplny. Przed tym jednak należy wyjaśnić przyczynę awarii (przegrzania).

### OŚWIETLENIE SAUNY

Do jednostki kontrolnej można podłączyć oświetlenie sauny. Wyłącznik lampy (5) znajduje się na tablicy kontrolnej.

### MONTOWANIE CZUJNIKA

Czujnik termiczny należy umieścić w saunie zgodnie z wymiarami podanymi w tabeli 1. Czujnik został wyposażony w 3m gotowego kabla wytrzymałego na temperaturę (T 170 C, 4x0,5mm<sup>2</sup>), który w razie potrzeby można przedłużyć zwykłym kablem niskiego napięcia (np KLM). Podłączenie czujnika do jednostki kontrolnej jest przedstawione na rysunku. Ze względów bezpieczeństwa należy przestrzegać zalecanych odległości.

## WŁĄCZNIK ZEGAROWY

Włącznik zegarowy (1) spełnia rolę głównego włącznika/wyłącznika pieca. Posiada on 12 godzinny zakres działania. Posiada dwie skale A i B, których wyboru dokonuje się przy pomocy przełącznika 3. Skala A:

1. Pozycja „0” - piec wyłączony.
2. Zakres 1...4 godz. – przełącznik w pozycji A - wszystkie oporniki grzeją.
3. Zakres 1...8 godz. – przełącznik w pozycji A - zaprogramowanie z góry na włączenie się pieca za 1 do 8 godz. (oporniki teraz nie grzeją).

Nagrzanie sauny trwa około jednej godziny. Jeśli więc planuje się kąpiel np. za 3 godziny, należy nastawić włączenie pieca za 2 godziny. Piec wyłącza się sam po 4 godzinach nagrzewania, ale jeśli skończymy kąpiel wcześniej, możemy go wyłączyć ręcznie obracając pokrętko do pozycji "0".

Skala B nie posiada okresu wstępnego – umożliwia grzanie pieca przez 12 godzin bez przerwy.

## INSTALACJA CZUJNIKA TEMPERATURY

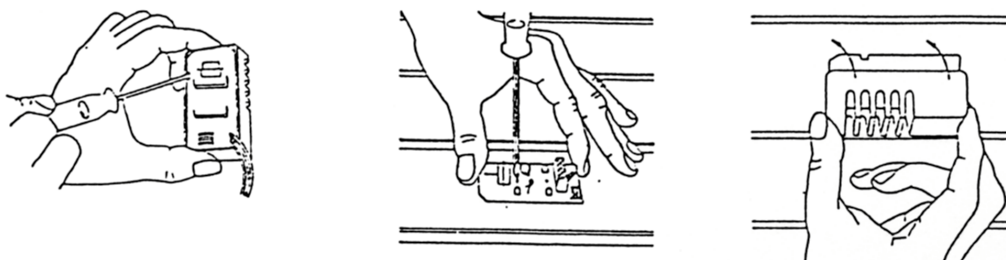

## OTWIERANIE POKRYWY CZUJNIKA

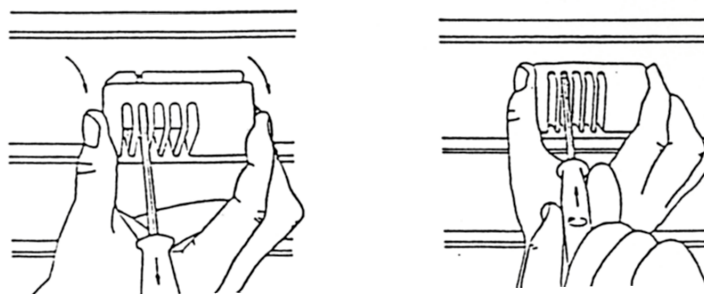

## MINIMALNE WYMIARY INSTALACYJNE DLA PIECÓW TYPU 1712-...- 04 – SKSM D

Piec KW	Min odległości		
	A	D	F
3,0	30	50	1200
4,5	50	80	1200
6,0	70	100	1250
8,0	100	150	1250
9,0	100	200	1250

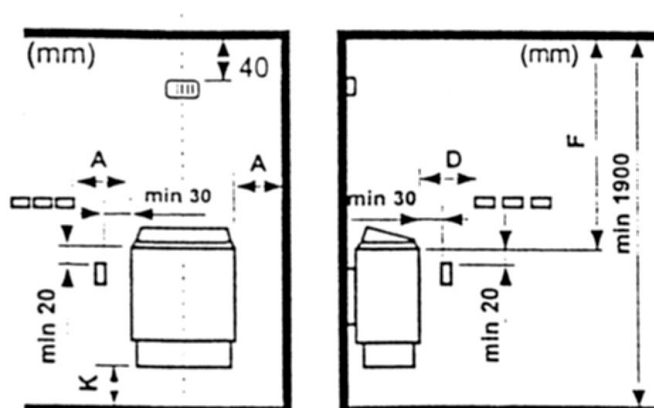

**MINIMALNE WYMIARY INSTALACYJNE DLA PIECÓW TYPU  
1714-...- 04 – SKSO SOFTHOT D**

Piec KW	Min odległości		
	A	D	K
4,5	40	80	120
6,0	45	100	120
8,0	75	130	150
9,0	80	150	150

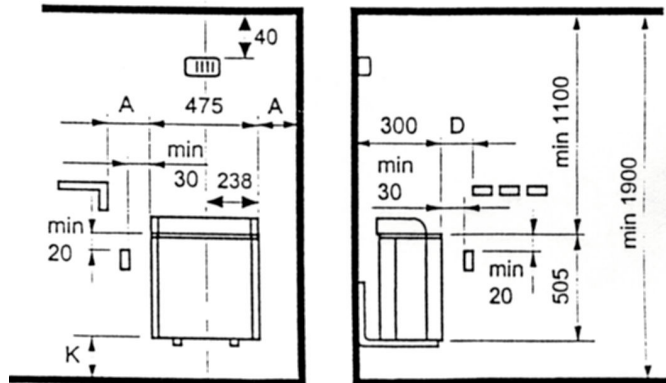

**INSTALACJA CZUJNIKA**

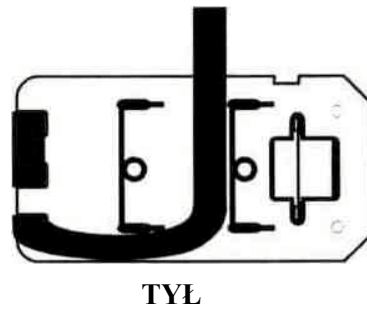
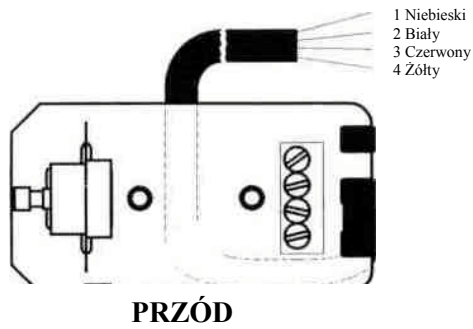

**Instalacja:**

KW	Bezpiecznik	Przewód
3,0	10 A	5x1,5 mm <sup>2</sup>
4,5	10 A	5x1,5 mm <sup>2</sup>
6,0	10 A	5x1,5 mm <sup>2</sup>
8,0	16 A	5x2,5mm <sup>2</sup>
9,0	16 A	5x2,5 mm <sup>2</sup>

